

Brenderup 

ON THE MOVE

BRENDERUP BÅTTRAILERS



PÅ VÄG MOT FRAMTIDEN

Ända sedan starten 1936 har Brenderup varit på väg framåt och längs vägen har våra släpvagnar utrustats med allt fler funktioner och finesser. Samtidigt har sortimentet vuxit och vi har tagit fram produkter för alla typer av transporter. Idag är vi en av Sveriges ledande tillverkare av släpvagnar – det är ingen tillfällighet när vi sätter pålitlighet, funktion och modern design samt bästa möjliga säkerhet högst på agendan. Det breda sortimentet av tillbehör gör trailern extra flexibel.

År 2014 tog vår väg en ny riktning med Brenderup Group, ett nybildat fristående företag där Brenderup är ett av våra premiumvarumärken. Ett företag helt fokuserat på släpvagnar där vi kombinerar kunskap och erfarenhet med en drivkraft för

att skapa produkter som ger mervärde för våra kunder. Vårt sortiment gör det möjligt att täcka ett brett spann av olika behov och genom vår kunskap guidar vi dig till en släpvagn som passar dina behov idag, men ändå ger tillräcklig flexibilitet för att möta framtida behov. Du kommer att kunna förlita dig till vår produkt under många år och för många olika syften.

Vår erfarenhet tillsammans med vårt stora nätverk av återförsäljare och kunder ger oss möjlighet att utveckla moderna produkter där kombinationen design och funktion gör transport av gods enkelt – produkter som du stolt använder!



DET LÖNAR SIG ATT VÄLJA BRA KVALITET

Med över 80 års erfarenhet av att tillverka och sälja släpvagnar kan vi vår sak. Det finns inga genvägar. En bra båttrailer ska ha en slitstark konstruktion, ett robust chassi, goda köregenskaper och erbjuda bästa tänkbara säkerhet.

Vi är stolta över den goda kvaliteten hos våra släpvagnar och båttrailers. Och vi är stolta över att erbjuda tre års garanti på våra produkter. Som kund kan du vara mer än nöjd med ditt beslut att ha Brenderup bakom bilen.

Mer information om vår garanti och vad som gäller hittar du på www.brenderup.se



BÅTAR ÄR BYGGDA FÖR VATTEN. BÅTTRAILERS ÄR BYGGDA FÖR BÅTAR.

För att köra en båt på land krävs förstås en del speciallösningar. Det är sådant vi på Brenderup älskar. Vi funderar, förändrar och förbättrar – och därför har dagens båttrailers fått många smarta funktioner. Hållbarhet och säkerhet styr utvecklingen. Den främre delen på de flesta av våra trailers har till exempel en V-form som går ända fram till kulkopplingen. Det ger hela ekipaget med bil, båt och trailer en riktigt bra stabilitet och styrka. Chassi, bromssystem, fälgar, däck och rullar har fått extra tåliga material och konstruktioner. Sedan ska det vara enkelt också. Med justerbara köl- och sidorullar och aktervagga får du båten i och upp ur vattnet utan problem. Du kan även justera hjulaxelns läge för bästa viktfordelning och kultryck – smart om din båt ger fram- eller bakvikt. Både material och funktioner är självklart ordentligt testade på typiskt Brenderupmanér. Våra tester är nog det värsta en båttrailer kan råka ut för – klarar den det så klarar den det mesta som kan dyka upp.

TECKENFÖRKLARING

U – Obromsat
B – Bromsat
T – Tandem (dubbelaxlad)
ST – Slipwaytrailer – Båttupptagningsvagn tidigare BUV
UAL – Obromsat för aluminiumbåt
PWC – Vattenskotertrailer (obromsad)
STPWC – Upptagningsvagn för vattenskoter
SR – Superrullar
SV – Självjusterande vagga
RA – Skenor
C – Kanot
X – X-line
RB – Gummibåt

HUR DU TOLKAR MODELLNAMNEN

Exempel: 303500TB SRX
303500TB SRX = 30 fot
303500TB SRX = 3500 kg totalvikt
303500TB SRX = Tandem
303500TB SRX = Bromsad
303500TB SRX = Superrullar
303500TB SRX = X-line

HITTA BÅTTRAILERN SOM PASSAR DIG

BROMSAT

12

Stora och tunga båtar kräver mycket hög transportsäkerhet. Med våra bromsade trailers får du enkelt ett optimalt kultryck och ett stabilt ekipage.

BÅTUPPTAGNING

24

Våra båtupptagningsvagnar är en perfekt lösning för dig som endast har behov av upptagning och korta transporter.

TILLVAL OCH TILLBEHÖR

34

I kategorin Tillval och tillbehör hittar du praktiska och funktionella produkter som du kan extrastrusta din trailer med.

OBROMSAT

20

Enklare, prisvärda och obromsade EU-trailers som passar optimalt för upptagning och transport av lättare båtar.

VATTENSPORT

30

I kategorin Vattensport hittar du säkra transportlösningar, konstruerade för att ta kanoter, kajaker, vattenskotrar och liknande utrustning till ditt mål.

Produkterna på bilderna i katalogen är extrastrustade. Vi förbehåller oss rätten att ändra specifikationer, konstruktioner och utrustning. Vi reserverar oss för eventuella tryckfel. Vagnar för svenska marknaden monteras inte med reflex på skärmar. Uppdaterat sortiment och priser finns på www.brenderup.se



PÅLITLIGA PRODUKTER MED FOKUS PÅ DITT BEHOV.

Alla våra produkter har unika detaljer och är gjorda för ditt behov. De har många grundläggande funktioner som det har tagit år att förfinas och utveckla. Hantverket med att bygga släpvagnar började för över 80 år sedan och idag tillverkas din släpvagn i moderna produktionsanläggningar.

Vårt arv är skandinavisk design och utveckling där produkternas väl beprövade funktioner förfinas och förbättras ständigt. Du ska kunna lita på våra produkter från år till år och i alla situationer. Vi är väldigt nogga med vilket material som används i vår produktion. Samtliga leverantörer väljs med omsorg och vi arbetar tillsammans med dem för att få fram hållbara material med rätt egenskaper.

Vi arbetar för en hållbar framtid och tänker på hur vi använder bränsle, värme och energi. Och självklart tänker vi långsiktigt med vår personal. Människorna bakom som är så oerhört viktiga. Som kan hantverket. Som vet att en släpvagn ska vara robust, tålig och pålitlig. Precis som man vill att en god vän på vägen ska vara.





Berättelsen om Brenderup börjar 1936 i Danmark. Här grundades Brenderup Maskinfabrik av Ove Justensen. Snart visade det sig att intresset för vagnarna var stort, och undan för undan hittade man nya transportproblem att lösa. De mångsidiga släpvagnarna blev med tiden kända. Det där är historia nu, en rätt god sådan, men det är trots allt vägen framåt vi fokuserar på. Vi gillar helt enkelt att vara steget före när vi utvecklar våra produkter, även om vi släpar efter.

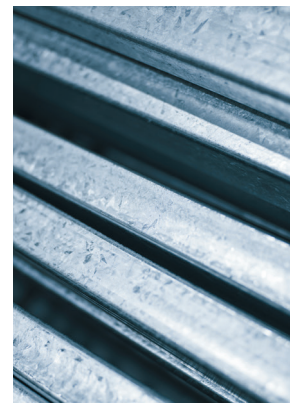

Material och komponenter väljs ut för att vara robusta, tåliga och av den absolut bästa kvaliteten - sedan producerade av personal med mångårig erfarenhet.

FUNKTIONER OCH DETALJER SOM FÖRENKLAR

Vi erbjuder ett brett sortiment av båttrailers för olika typer av båtar. Samtliga trailers har flera smarta funktioner och unika egenskaper.

Bland annat har våra båttrailers ljusramp med quick-release-fästen, justerbart vinschtorn och kvalitetsrullar som är skonsamma för båtens skrov och enkla att justera. Den V-formade dragstången och vattentäta hjullager är detaljer som ökar funktionaliteten. Och utöver de funktioner som redan finns går det att göra tillval till alla våra båttrailers - riktigt smart!

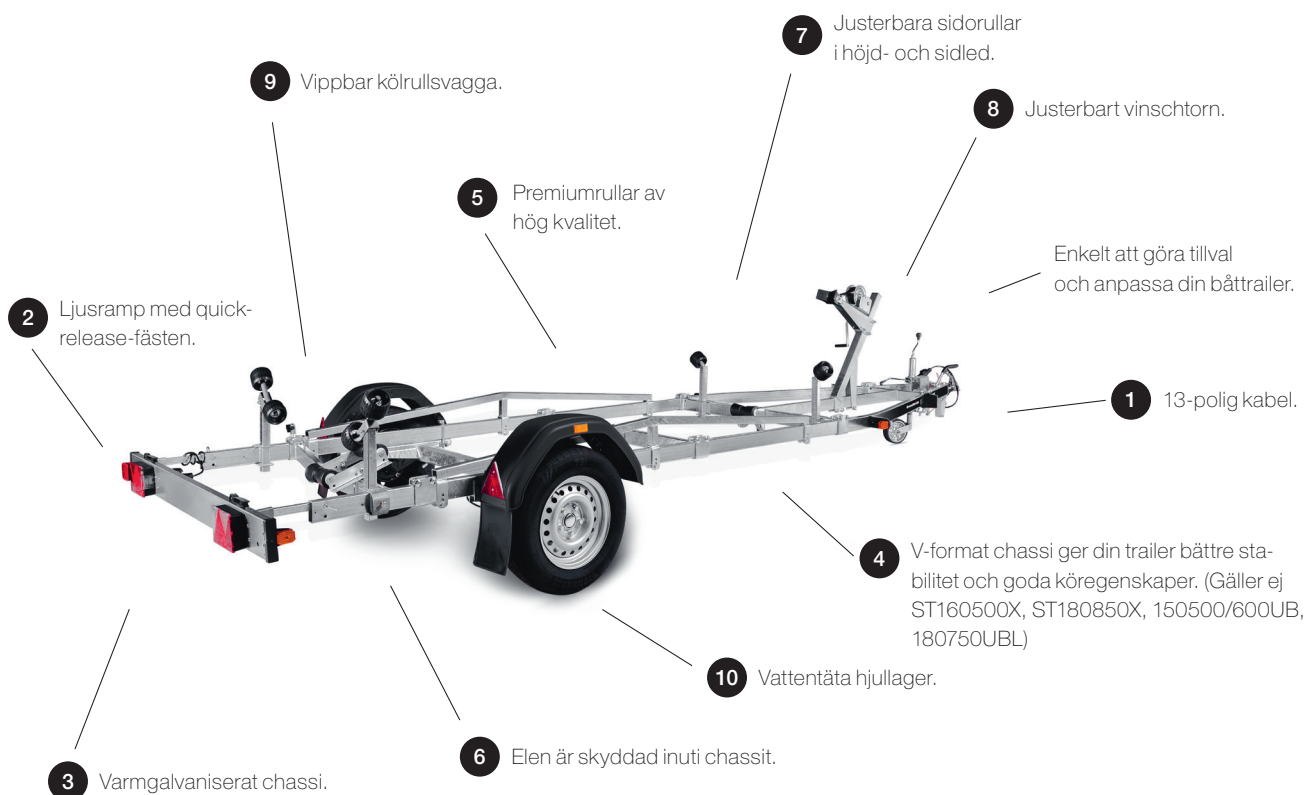

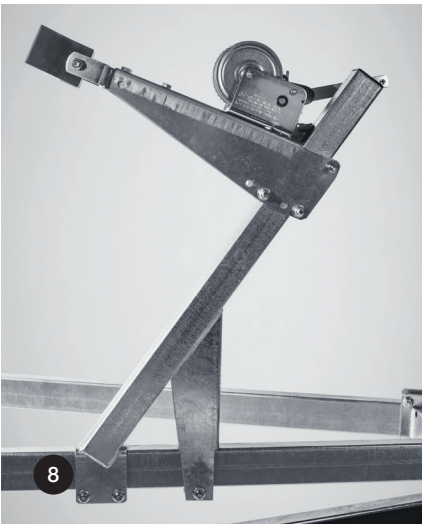
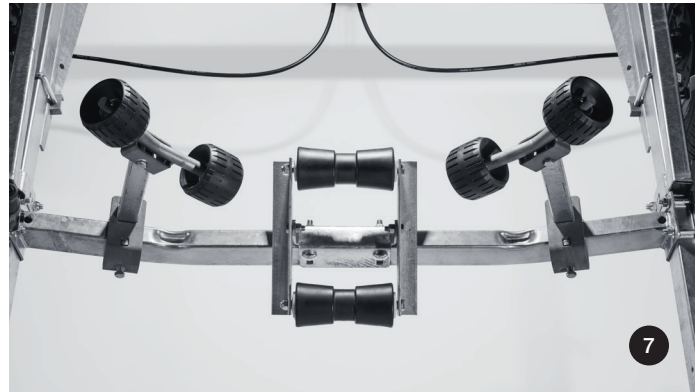
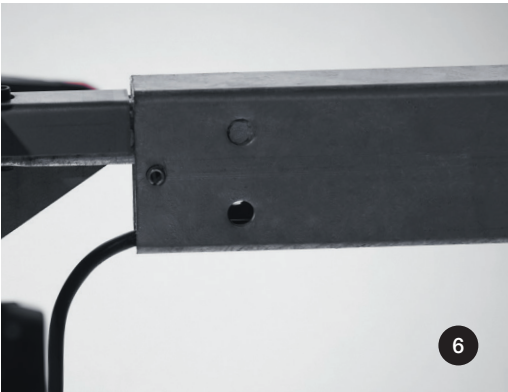
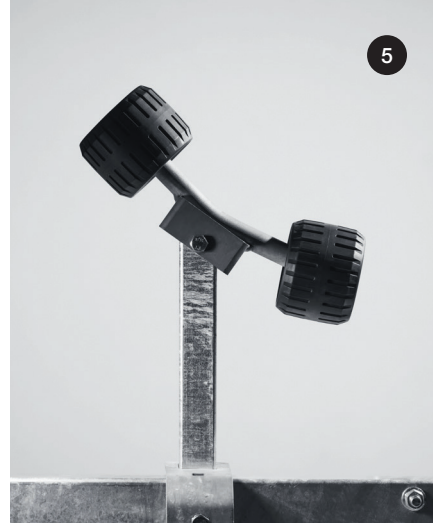

X-LINE - BÄST FÖR DIG OCH DIN BÅT

Det finns båttrailers. Och så finns det X-line.

Vi vågar säga att våra X-line-båttrailers är de bästa på marknaden. Vi har inte bara adderat fler funktioner, vi har även valt de absolut bästa materialen. X-line är bland annat utrustade med rullar av extra hög kvalitet, superrullar, separerad, fällbar och vattentät belysning, ståbara skärmar och multijusterbar vinsch med skyddskåpa. Allt för att göra ditt användande så smidigt och bra som möjligt.

Oavsett om du vill använda din båttrailer ofta, kanske en gång i veckan under säsong, eller mer sällan är X-line rätt val. För dig och för din båt.

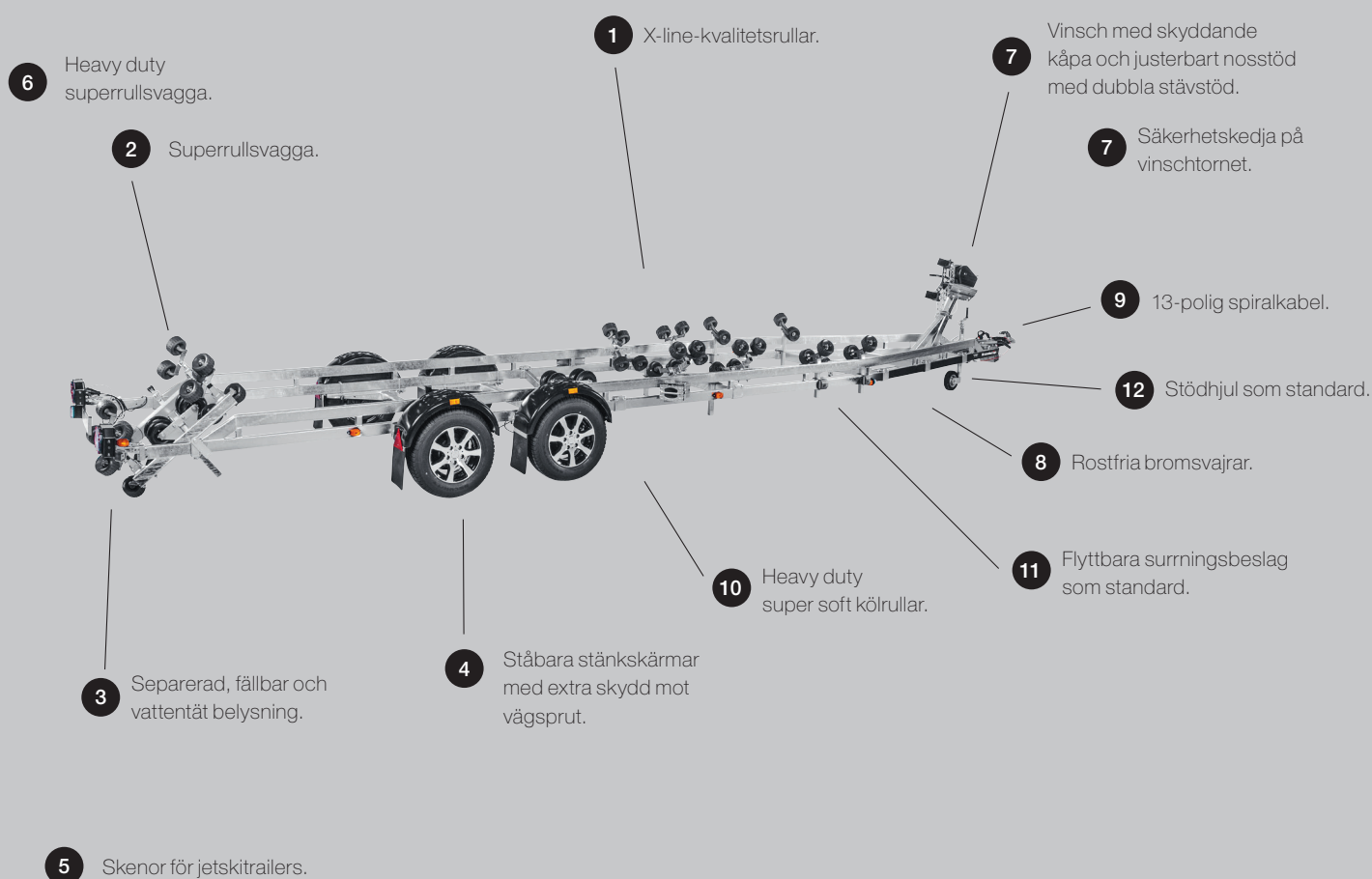

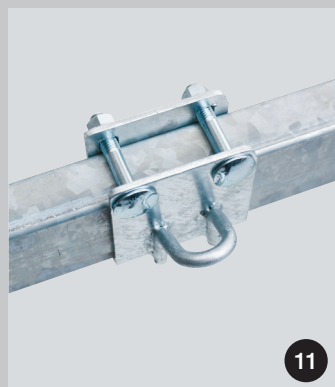
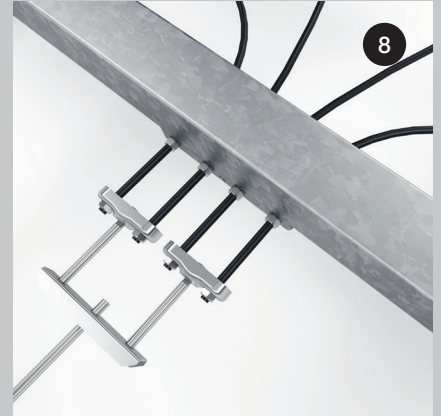
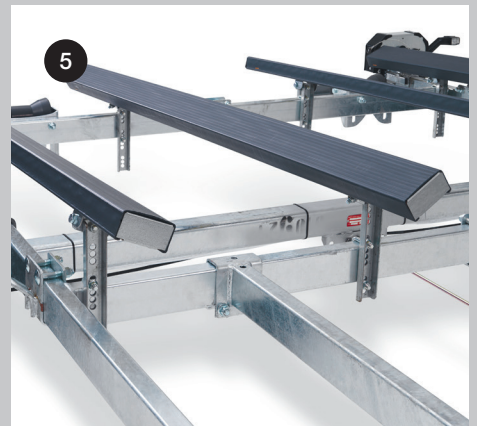
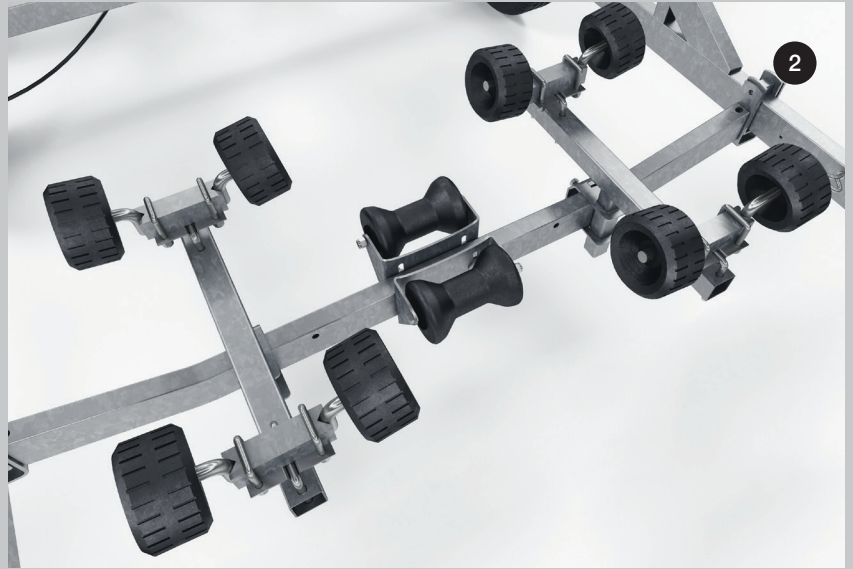

BROMSAT



TUNG LAST, ÖVERVÄGANDE SÄKERHET

Oavsett vilken typ av båt som ska transporteras, är säkerheten alltid viktigast. Men med stora, tunga båtar krävs ändå något extra när det gäller transportlösningens utförande och kapacitet. Våra bromsade trailers ger en ytterst stabil färd tack vare V-draget som löper fram till kulkopplingen. Optimalt kultryck får du enkelt genom att anpassa trailern med den justerbara hjulaxeln. Dessutom kommer du få stor nytta av finesser som vikbara ljusenheter och superrullsvagga. Det kan du vara väldigt säker på.

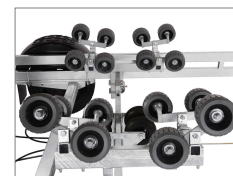

Heavy duty superrullsvagga



Heavy duty super soft kölrullar

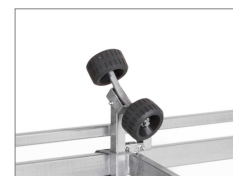

Dubbla multijusterbara X-line-sidorullar fram

TRAILER FÖR BÅTAR UPP TILL 30 FOT

Dubbelaxlad och bromsad trailer för båtar upp till 30 fot. Utrustad med V-format, svetsat och förstärkt chassi och väldigt goda köregenskaper. X-line-kvalitetsrullar med låg inverkan på båtens skrov. Tippbar heavy duty superrullsvagga baktill med fyra super soft kölrullar, heavy duty superrullar framtill med fyra super soft kölrullar, en extra kölrulle och ett par dubbla sidorullar för enkel anpassning till din båt. Varmgalvaniserat chassi för lång hållbarhet. Elen är helt skyddad i båttrailerns chassi. Vattentäta hjullager förlänger livstiden. Helskyddad vinsch och vinschtorn som är enkelt att justera, vinschtornet är även utrustat med en extra säkerhetsvajer för användning vid transport. Smidig och vikbar belysning vilket gör både av- och pålastning väldigt enkel. Båttrailern på bilden kan vara extrautrustad.

Modell	Art. nr.	Max båtlängd (m/fot)	Totalvikt (kg)	Tjänstevikt (kg)	Maxlast (kg)	System	Superrullar	Kölrullar/sidorullar	Hjul	Stödhjul	Antal axlar
303500TB SRX	312019	8,7/30	3500	740	2760	Superrullar	2	10/36	185Rx14C	Ja	2

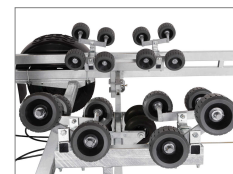

Heavy duty superrullsvagga



Dubbla multijusterbara X-line-sidorullar fram

TRAILERS FÖR BÅTAR UPP TILL 26 FOT

Dubbelaxlad och bromsad trailer för båtar upp till 26 fot. Utrustad med V-format, svetsat och förstärkt chassi och väldigt goda köregenskaper. X-line-kvalitetsrullar med låg inverkan på båtens skrov. Tippbar heavy duty superrullsvagga baktill med fyra super soft kölrullar samt fyra super soft kölrullar fram, en extra kölrulle och två par dubbla och justerbara sidorullar för enkel anpassning till din båt. Varmgalvaniserat chassi för lång hållbarhet. Elen är helt skyddad i båttrailerns chassi. Vattentäta hjullager förlänger livstiden. Helskyddad vinsch och vinschtorn som är enkelt att justera, vinschtornet är även utrustat med en extra säkerhetsvajer för användning vid transport. Smidig och vikbar belysning vilket gör både av- och pålastning väldigt enkel. Båttrailern på bilden kan vara extrautrustad.

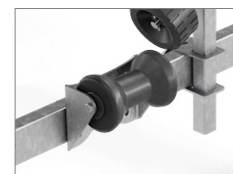

Förstärkta kölrullar

Modell	Art. nr.	Max båtlängd (m/fot)	Totalvikt (kg)	Tjänstevikt (kg)	Maxlast (kg)	System	Superrullar	Kölrullar/sidorullar	Hjul	Stödhjul	Antal axlar
263000TB SRX	312012	7,8/26	3000	700	2300	Superrullar	1	10/24	185Rx14C	Ja	2
263500TB SRX	312011	7,8/26	3500	700	2800	Superrullar	1	10/24	185Rx14C	Ja	2

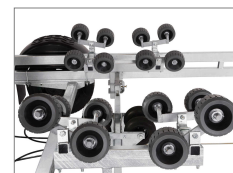

Heavy duty superrullsvagga



Dubbla multijusterbara X-line-sidorullar fram

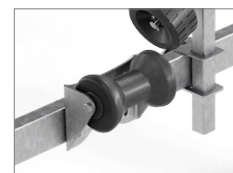

Förstärkta kölrullar

TRAILER FÖR BÅTAR UPP TILL 26 FOT

Dubbelaxlad och bromsad trailer för båtar upp till 26 fot. Utrustad med V-format, svetsat och förstärkt chassi och väldigt goda köregenskaper. X-line-kvalitetsrullar med låg inverkan på båtens skrov. Tippbar superrullsvagga bak till, förstärkta kölrullar och justerbara dubbla sidorullar för enkel anpassning till din båt. Varmgalvaniserat chassi för lång hållbarhet. Elen är helt skyddad i båttrailerns chassi. Vattentäta hjullager förlänger livstiden. Helskyddad vinsch och vinschtorn som är enkelt att justera, vinschtornet är även utrustat med en extra säkerhetsvajer för användning vid transport. Smidig och vikbar belysning vilket gör både av- och pålastning väldigt enkel. Båttrailern på bilden kan vara extrautrustad.

Modell	Art. nr.	Max båt längd (m/fot)	Totalvikt (kg)	Tjänstevikt (kg)	Maxlast (kg)	System	Superrullar	Kölrullar/sidorullar	Hjul	Stödhjul	Antal axlar
262500TB SRX	312013	7,8/26	2500	570	1930	Superrullar	1	5/24	155Rx13C	Ja	2

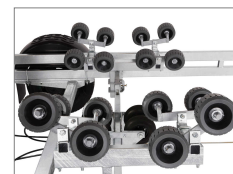

Heavy duty superrullsvagga

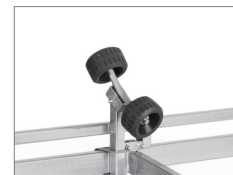

Dubbla multijusterbara X-line-sidorullar fram

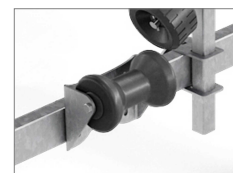

Förstärkta kölrullar

TRAILERS FÖR BÅTAR UPP TILL 24 FOT

Dubbelaxlad och bromsad trailer för båtar upp till 22 fot. Utrustad med V-format, svetsat och förstärkt chassi och väldigt goda köregenskaper. X-line-kvalitetsrullar med låg inverkan på båtens skrov. Tippbar superrullsvagga bak till, förstärkta kölrullar och justerbara dubbla sidorullar för enkel anpassning till din båt. Varmgalvaniserat chassi för lång hållbarhet. Elen är helt skyddad i båttrailerns chassi. Vattentäta hjullager förlänger livstiden. Helskyddad vinsch och vinschtorn som är enkelt att justera, vinschtornet är även utrustat med en extra säkerhetsvajer för användning vid transport. Smidig och vikbar belysning vilket gör både av- och pålastning väldigt enkel. Båttrailern på bilden kan vara extrautrustad.

Modell	Art. nr.	Max båt längd (m/fot)	Totalvikt (kg)	Tjänstevikt (kg)	Maxlast (kg)	System	Superrullar	Kölrullar/sidorullar	Hjul	Stödhjul	Antal axlar
222500TB SRX	311980	6,6/22	2500	500	2000	Superrullar	1	4/20	155Rx13C	Ja	2
241990TB SRX	312001	7,2/24	1990	500	1490	Superrullar	1	4/20	155Rx13C	Ja	2



Superrullsvagga

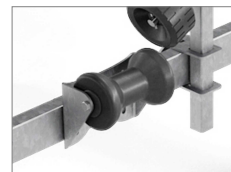

Förstärkta kölrullar

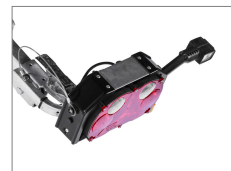

Separerad, fällbar och vattentät belysning

TRAILERS FÖR BÅTAR UPP TILL 22 FOT

Bromsad trailer för båtar upp till 22 fot. Utrustad med V-format, svetsat och förstärkt chassi och väldigt goda köregenskaper. X-line-kvalitetsrullar med låg inverkan på båtens skrov. Tippbar superrullsvagga baktill, förstärkta kölrullar och justerbara dubbla sidorullar för enkel anpassning till din båt. Varmgalvaniserat chassi för lång hållbarhet. Elen är helt skyddad i båttrailerns chassi. Vattentäta hjullager förlänger livstiden. Helskyddad vinsch och vinschtor som är enkelt att justera, vinschtornet är även utrustat med en extra säkerhetsvajer för användning vid transport. Smidig och vikbar belysning vilket gör både av- och pålastning väldigt enkel. Båttrailern på bilden kan vara extrautrustad.

Modell	Art. nr.	Max båtlängd (m/fot)	Totalvikt (kg)	Tjänstevikt (kg)	Maxlast (kg)	System	Superrullar	Kölrullar/sidorullar	Hjul	Stödhjul	Antal axlar
221500B SRX	312115	6,6/22	1500	400	1100	Superrullar	1	4/12	185Rx14C	Ja	1
221800B SRX	311985	6,6/22	1800	420	1380	Superrullar	1	4/12	185Rx14C	Ja	1

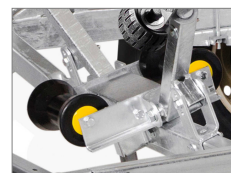

Förstärkt kölrullsvagga



Förstärkta kölrullar



Premiumrullar av hög kvalitet

TRAILER FÖR BÅTAR UPP TILL 22 FOT

Bromsad trailer för båtar upp till 22 fot. Utrustad med V-format, svetsat och förstärkt chassi och väldigt goda köregenskaper. Tippbar förstärkt bakre vagg och justerbara dubbla sidorullar i hög kvalitet för enkel anpassning till din båt. Varmgalvaniserat chassi för lång hållbarhet. Elen är helt skyddad i båttrailerns chassi. Vattentäta hjullager förlänger livstiden. Justerbart vinschtor. Enkel avtagbar ljusramp med quick-release-fästen för smidig av- och pålastning. Båttrailern på bilden kan vara extrautrustad.

Modell	Art. nr.	Max båtlängd (m/fot)	Totalvikt (kg)	Tjänstevikt (kg)	Maxlast (kg)	System	Kölrullar/sidorullar	Hjul	Stödhjul	Antal axlar
221500B	311989	6,6/22	1500	400	1100	Rullar	4/8	185Rx14C	Ja	1

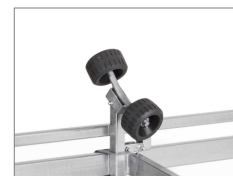

Dubbla multijusterbara X-line-sidorullar fram



Superrullsvagga

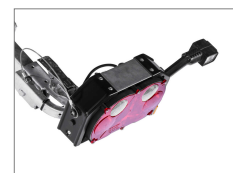

Separerad, fällbar och vattentät belysning

TRAILER FÖR BÅTAR UPP TILL 22 FOT

Bromsad trailer för båtar upp till 22 fot. Utrustad med V-format, svetsat och förstärkt chassi och väldigt goda köregenskaper. X-line-kvalitetsrullar med låg inverkan på båtens skrov. Tippbar superrullsvagga baktill och justerbara dubbla sidorullar för enkel anpassning till din båt. Varmgalvaniserat chassi för lång hållbarhet. Elen är helt skyddad i båttrailerns chassi. Vattentäta hjullager förlänger livstiden. Helskyddad vinsch och vinschtor som är enkelt att justera, vinschtorret är även utrustat med en extra säkerhetsvajer för användning vid transport. Smidig och vikbar belysning vilket gör både av- och pålastning väldigt enkel. Båttrailern på bilden kan vara extrautrustad.

Modell	Art. nr.	Max båtängd (m/fot)	Totalvikt (kg)	Tjänstevikt (kg)	Maxlast (kg)	System	Superrullar	Kölrullar/sidorullar	Hjul	Stödhjul	Antal axlar
221300B SRX	311992	6,6/22	1300	370	930	Superrullar	1	4/12	185Rx14C	Ja	1

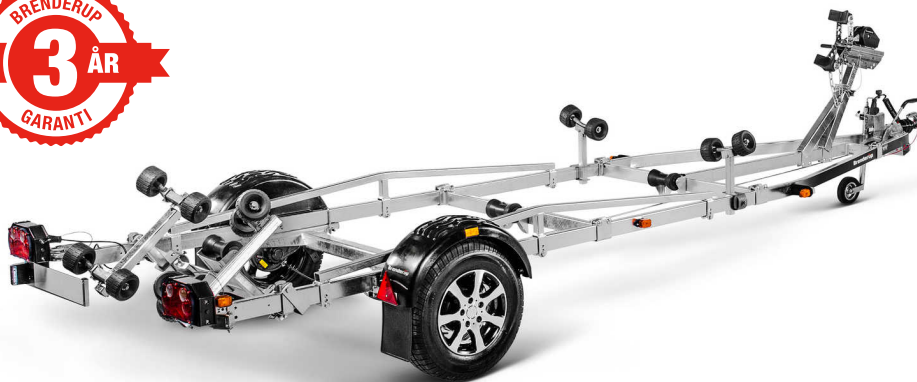

Superrullsvagga



Kölrullsvagga

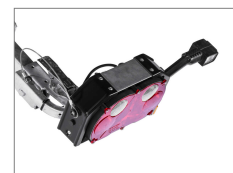

Separerad, fällbar och vattentät belysning

TRAILER FÖR BÅTAR UPP TILL 20 FOT

Bromsad trailer för båtar upp till 20 fot. Utrustad med V-format dragstång för väldigt goda köregenskaper. X-line-kvalitetsrullar med låg inverkan på båtens skrov. Svängbar bakre superrullsvagga och justerbara dubbla sidorullar för enkel anpassning till din båt. Varmgalvaniserat chassi för lång hållbarhet. Elen är helt skyddad i båttrailerns chassi. Vattentäta hjullager förlänger livstiden. Helskyddad vinsch och vinschtor som är enkelt att justera, vinschtorret är även utrustat med en extra säkerhetsvajer för användning vid transport. Smidig och vikbar belysning vilket gör både av- och pålastning väldigt enkel. Båttrailern på bilden kan vara extrautrustad.

Modell	Art. nr.	Max båtängd (m/fot)	Totalvikt (kg)	Tjänstevikt (kg)	Maxlast (kg)	System	Superrullar	Kölrullar/sidorullar	Hjul	Stödhjul	Antal axlar
201300B SRX	311970	6/20	1300	320	980	Superrullar	1	4/12	185/70Rx13	Ja	1



Körlullsvagga

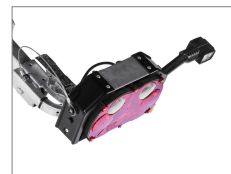

Separerad, fällbar och vattentät belysning



Ståbara skärmar

TRAILERS FÖR BÅTAR UPP TILL 20 FOT

Bromsad trailer för båtar upp till 20 fot. Utrustad med förstärkt chassi och väldigt goda köregenskaper. Tippbar förstärkt bakre vagga och justerbara dubbla sidorullar i hög kvalitet för enkel anpassning till din båt. Varmgalvaniserat chassi för lång hållbarhet. Elen är helt skyddad i båttrailerns chassi. Vattentäta hjullager förlänger livstiden. Helskyddad vinsch och vinschhorn som är enkelt att justera, vinschornet är även utrustat med en extra säkerhetsvajer för användning vid transport. Smidig och vikbar belysning vilket gör både av- och pålastning väldigt enkel. Båttrailern på bilden kan vara extrautrustad.

Modell	Art. nr.	Max båtlängd (m/fot)	Totalvikt (kg)	Tjänstevikt (kg)	Maxlast (kg)	System	Körlullar/sidorullar	Hjul	Stödhjul	Antal axlar
201300B X	311969	6/20	1300	320	980	Rullar	4/6	185/70Rx13	Ja	1



Justerbart vinschhorn



Körlullsvagga

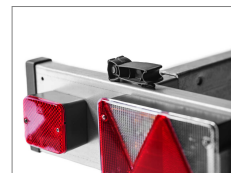

Ljusramp med quick-release-fästen

TRAILER FÖR BÅTAR UPP TILL 20 FOT

Bromsad trailer för båtar upp till 20 fot. Utrustad med förstärkt chassi och väldigt goda köregenskaper. Tippbar förstärkt bakre vagga och justerbara dubbla sidorullar i hög kvalitet för enkel anpassning till din båt. Varmgalvaniserat chassi för lång hållbarhet. Elen är helt skyddad i båttrailerns chassi. Vattentäta hjullager förlänger livstiden. Justerbart vinschhorn. Enkel avtagbar ljusramp med quick-release-fästen för smidig av- och pålastning. Båttrailern på bilden kan vara extrautrustad.

Modell	Art. nr.	Max båtlängd (m/fot)	Totalvikt (kg)	Tjänstevikt (kg)	Maxlast (kg)	System	Körlullar/sidorullar	Hjul	Stödhjul	Antal axlar
201300B	311968	6/20	1300	320	980	Rullar	4/6	185/70Rx13	Ja	1



Dubbla multijusterbara X-line-sidorullar fram

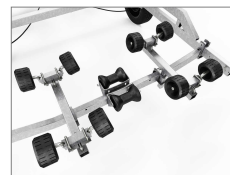

Superrullsvagga



Separerad, fällbar och vattentät belysning

TRAILER FÖR BÅTAR UPP TILL 20 FOT

Bromsad trailer för båtar upp till 20 fot. Utrustad med V-formad dragstång för väldigt goda köregenskaper. X-line-kvalitetsrullar med låg inverkan på båtens skrov. Svängbar bakre superrullsvagga och justerbara dubbla sidorullar för enkel anpassning till din båt. Varmgalvaniserat chassi för lång hållbarhet. Elen är helt skyddad i båttrailerns chassi. Vattentäta hjullager förlänger livstiden. Helskyddad vinsch och vinschtor som är enkelt att justera, vinschtorret är även utrustat med en extra säkerhetsvajer för användning vid transport. Smidig och vikbar belysning vilket gör både av- och pålastning väldigt enkel. Båttrailern på bilden kan vara extrautrustad.

Modell	Art. nr.	Max båtlängd (m/fot)	Totalvikt (kg)	Tjänstevikt (kg)	Maxlast (kg)	System	Superrullar	Kölrullar/sidorullar	Hjul	Stödhjul	Antal axlar
201100B SRX	311966	6/20	1100	295	805	Superrullar	1	4/12	155Rx13C	Ja	1



Unikt lastsystem



Varmgalvaniserat chassi

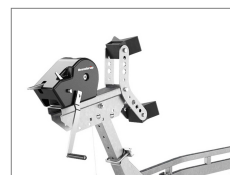

Vinsch X-line

TRAILER FÖR BÅTAR UPP TILL 20 FOT

Bromsad trailer för Pioneer Multi. Utrustad med V-formad dragstång och väldigt goda köregenskaper. X-line-kvalitetsrullar med låg inverkan på båtens skrov. Unika skenor för Pioneer Multi, tippbar bakre vagg och justerbara rullar för enkel anpassning till din båt. Varmgalvaniserat chassi för lång hållbarhet. Elen är helt skyddad i båttrailerns chassi. Vattentäta hjullager förlänger livstiden. Helskyddad vinsch och vinschtor som är enkelt att justera, vinschtorret är även utrustat med en extra säkerhetsvajer för användning vid transport. Smidig och vikbar belysning vilket gör både av- och pålastning väldigt enkel. Båttrailern på bilden kan vara extrautrustad.

Modell	Art. nr.	Max båtlängd (m/fot)	Totalvikt (kg)	Tjänstevikt (kg)	Maxlast (kg)	System	Kölrullar/sidorullar	Hjul	Stödhjul	Antal axlar
201100B X PIONER	311964	6/20	1100	295	805	Skenor	2/0	155Rx13C	Ja	1



Multjusterbara X-line-sidorullar



Kölrullsvagga

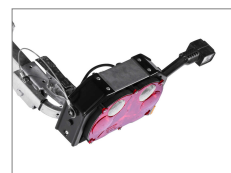

Separerad, fällbar och vattentät belysning

TRAILER FÖR BÅTAR UPP TILL 18 FOT

Bromsad trailer för båtar upp till 18 fot. Utrustad med V-formad dragstång och väldigt goda köregenskaper. X-line-kvalitetsrullar med låg inverkan på båtens skrov. Tippbar vagga bak till och justerbara dubbla sidorullar i hög kvalitet för enkel anpassning till din båt. Varmgalvaniserat chassi för lång hållbarhet. Elen är helt skyddad i båttrailerns chassi. Vattentäta hjullager förlänger livstiden. Helskyddad vinsch och vinschorn som är enkelt att justera, vinschornet är även utrustat med en extra säkerhetsvajer för användning vid transport. Smidig och vikbar belysning vilket gör både av- och pålastning väldigt enkel. Båttrailern på bilden kan vara extrautrustad.

Modell	Art. nr.	Max båtlängd (m/ fot)	Totalvikt (kg)	Tjänstevikt (kg)	Maxlast (kg)	System	Kölrullar/sidorullar	Hjul	Stödhjul	Antal axlar
181000B X	311960	5,5/18	1000	270	730	Rullar	4/6	155Rx13	Ja	1

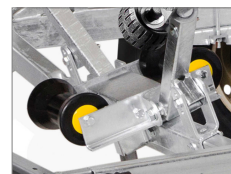

Förstärkt kölrullsvagga



Justerbart vinschorn

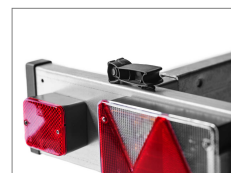

Ljusramp med quick-release-fästen

TRAILER FÖR BÅTAR UPP TILL 18 FOT

Bromsad trailer för båtar upp till 18 fot. Utrustad med V-formad dragstång och väldigt goda köregenskaper. Tippbar bakre vagga och justerbara och dubbla sidorullar av hög kvalitet för enkel anpassning till din båt. Varmgalvaniserat chassi för lång hållbarhet. Elen är helt skyddad i båttrailerns chassi. Vattentäta hjullager förlänger livstiden. Justerbart vinschorn. Enkel avtagbar ljusramp med quick-release-fästen för smidig av- och pålastning. Båttrailern på bilden kan vara extrautrustad.

Modell	Art. nr.	Max båtlängd (m/ fot)	Totalvikt (kg)	Tjänstevikt (kg)	Maxlast (kg)	System	Kölrullar/sidorullar	Hjul	Stödhjul	Antal axlar
180950B	311961	5,5/18	950	270	680	Rullar	4/6	155Rx13	Ja	1

OBROMSAT



ENKELHET GÖR FRIHETEN SJÄLVKLART

Många gånger är den enkla vägen till eller från vattnets frihet den bästa. Det vill vi även att du ska känna när du använder någon av våra obromsade trailers. De är anpassade för lättare båtar och löser dina behov på ett snabbt och flexibelt sätt. I sin funktionella enkelhet är samtliga trailers i kategorin både prisvärda och smidiga att underhålla. Precis så som du vill ha det.



Multjusterbara X-line-sidorullar



Kölrullsvagga



Separerad, fällbar och vattentät belysning

TRAILER FÖR BÅTAR UPP TILL 18 FOT

Obromsad trailer för mindre båtar upp till 18 fot. Utrustad med V-formad dragstång och väldigt goda köregenskaper. X-line-kvalitetsrullar med låg inverkan på båtens skrov. Tippbar bakre vagg och justerbara dubbla sidorullar för enkel anpassning till din båt. Varmgalvaniserat chassi för lång hållbarhet. Elen är helt skyddad i båttrailerns chassi. Vattentäta hjullager förlänger livstiden. Helskyddad vinsch och vinschtom som är enkelt att justera, vinschornet är även utrustat med en extra säkerhetsvajer för användning vid transport. Smidig, vikbar och vattentät belysning vilket gör både av- och pålastning väldigt enkel. Båttrailern på bilden kan vara extrautrustad.

Modell	Art. nr.	Max båtlängd (m/fot)	Totalvikt (kg)	Tjänstevikt (kg)	Maxlast (kg)	System	Kölrullar/sidorullar	Hjul	Stödhjul	Antal axlar
180750UB X	311958	5,5/18	750	230	520	Rullar	4/6	155Rx13	Ja	1



Justerbart vinschorn



Varmgalvaniserat chassi



Kölrullsvagga

TRAILERS FÖR BÅTAR UPP TILL 18 FOT

Obromsad trailer för mindre båtar upp till 18 fot, tippbar bakre vagg och justerbara sidorullar i hög kvalitet för enkel anpassning till din båt. Varmgalvaniserat chassi för lång hållbarhet. Elen är helt skyddad i båttrailerns chassi. Vattentäta hjullager förlänger livstiden. Justerbart vinschorn. Enkel avtagbar ljusramp med quick-release-fästen för smidig av- och pålastning. Båttrailern på bilden kan vara extrautrustad.

Modell	Art. nr.	Max båtlängd (m/fot)	Totalvikt (kg)	Tjänstevikt (kg)	Maxlast (kg)	System	Kölrullar/sidorullar	Hjul	Stödhjul	Antal axlar
180650UBL	312109	5,5/18	650	170	480	Rullar	4/6	145/80Rx13	Ja	1
180750UBL	311957	5,5/18	750	170	580	Rullar	4/4	145/80Rx13	Ja	1



Kölrullar



Körlullsvagga

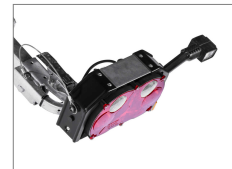

Separerad, fällbar och vattentät belysning

TRAILERS FÖR BÅTAR UPP TILL 16 FOT

Obromsad trailer för mindre båtar upp till 16 fot, utrustad med V-formad dragstång och väldigt goda köregenskaper. X-line-kvalitetsrullar med låg inverkan på båtens skrov. Tippbar bakre vagg och justerbara dubbla sidorullar för enkel anpassning till din båt. Varmgalvaniserat chassi för lång hållbarhet. Elen är helt skyddad i båtrailerns chassi. Vattentäta hjullager förlänger livstiden. Helskyddad vinsch och vinschorn som är enkelt att justera, vinschornet är även utrustat med en extra säkerhetsvajer för användning vid transport. Smidig, vikbar och vattentät belysning vilket gör både av- och pålastning väldigt enkel. Båttrailern på bilden kan vara extrautrustad.

Modell	Art. nr.	Max båtlängd (m/ fot)	Totalvikt (kg)	Tjänstevikt (kg)	Maxlast (kg)	System	Kölrullar/sidorullar	Hjul	Stödhjul	Antal axlar
160650UB X	311950	4,8/16	650	205	445	Rullar	3/6	155Rx13	Ja	1
160750UB X	311951	4,8/16	750	210	540	Rullar	3/6	155Rx13	Ja	1



Separerad fast belysning



Stödhjul



Körlullsvagga

TRAILERS FÖR BÅTAR UPP TILL 15 FOT

Obromsad trailer för mindre båtar upp till 15 fot, justerbara kölrullar i hög kvalitet och dubbla sidorullar för enkel anpassning till din båt. Varmgalvaniserat chassi för lång hållbarhet. Elen är helt skyddad i båtrailerns chassi. Vattentäta hjullager förlänger livstiden. Justerbart vinschorn. Två fixerade lampor som inte behöver tas bort vid av- och pålastning av din båt. Båttrailern på bilden kan vara extrautrustad.

Modell	Art. nr.	Max båtlängd (m/ fot)	Totalvikt (kg)	Tjänstevikt (kg)	Maxlast (kg)	System	Kölrullar/sidorullar	Hjul	Stödhjul	Antal axlar
150500UB	311935	4,7/15	500	130	370	Rullar	3/4	135/80Rx13	Ja	1
150600UB	311936	4,7/15	600	130	470	Rullar	3/4	135/80Rx13	Ja	1



Utrustad med skenor



Justerbart vinschorn

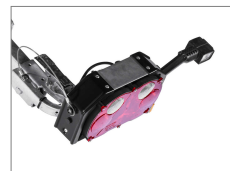

Separerad, fällbar och vattentät belysning

TRAILER FÖR BÅTAR UPP TILL 15 FOT

Obromsad trailer med skenor för mindre båtar upp till 15 fot. Tippbar bakre vagg och justerbara skenor för enkel anpassning till din båt. Varmgalvaniserat chassi för lång hållbarhet. Elen är helt skyddad i båttrailerns chassi. Vattentäta hjullager förlänger livstiden. Helskyddad vinsch och vinschorn som är enkelt att anpassa, vinschornet är även utrustat med en extra säkerhetsvajer för användning vid transport. Smidig, vikbar och vattentät belysning vilket gör både av- och pålastning väldigt enkel. Båttrailern på bilden kan vara extrautrustad.

Modell	Art. nr.	Max båtlängd (m/fot)	Totalvikt (kg)	Tjänstevikt (kg)	Maxlast (kg)	System	Kölrullar/sidorullar	Hjul	Stödhjul	Antal axlar
150600UB RAX	312043	4,6/15	600	125	475	Skenor	3/0	135/80Rx13	Ja	1

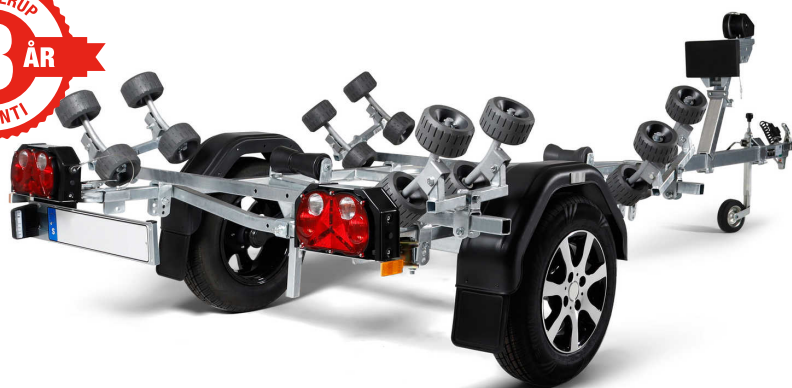

Unika rullar



Platta som ersätter nosstöd och ger ett säkert stopp för båten

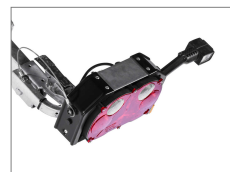

Separerad, fällbar och vattentät belysning

TRAILER FÖR BÅTAR UPP TILL 15 FOT

Obromsad trailer för mindre ribbåtar upp till 15 fot. X-line-kvalitetsrullar med låg inverkan på båtens skrov. Unikt rullsystem i kombination med justerbara kölrullar gör det enkelt att anpassa till din båt. Varmgalvaniserat chassi för lång hållbarhet. Elen är helt skyddad i båttrailerns chassi. Vattentäta hjullager förlänger livstiden. Vinschornet är enkelt att justera och är utrustat med en platta som ersätter nosstöd och ger ett säkert stopp för båten. Smidig, vikbar och vattentät belysning vilket gör både av- och pålastning väldigt enkel. Båttrailern på bilden kan vara extrautrustad.

Modell	Art. nr.	Max båtlängd (m/fot)	Totalvikt (kg)	Tjänstevikt (kg)	Maxlast (kg)	System	Kölrullar/sidorullar	Hjul	Stödhjul	Antal axlar
150500UB RBX	311937	4,6/15	500	125	375	Rullar	2/16	135/80Rx13	Ja	1

BÅTUPPTAGNING



NÄRA TILL VATTNET, NÄRA TILL UPPLEVELSER

Har du nära till vatten kan vi bara gratulera. Inte bara till att själva båtturena kanske blir fler, utan även till att transportbehoven blir förhållandevis små. För upptagning och kortare transporter kan vi erbjuda ett brett sortiment av båtupptagningsvagnar. Samtliga är oregistrerade, skattebefriade och får framföras i högst 30 km/h. Glöm inte att det krävs LGF-skyilt samt blinkers för färd på allmän väg, liksom belysning vid mörkerfärd.

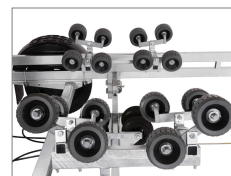

Heavy duty superrullsvagga

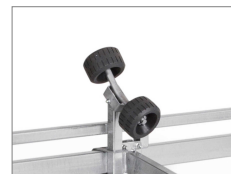

Dubbla multijusterbara X-line-sidorullar fram



Heavy duty super soft kölrullar

BÅTUPPTAGNINGSVAGN FÖR BÅTAR UPP TILL 30 FOT

Båtupptagningsvagn för båtar upp till 30 fot. Utrustad med heavy duty superrullsvagga med super soft kölrullar, justerbara förstärkta kölrullar och dubbla sidorullar av X-line-kvalitet för enkel anpassning till din båt. Varmgalvaniserat chassi för lång hållbarhet. Vinsch och vinschtom som är enkelt att justera, vinschtornet är även utrustat med en extra säkerhetsvajer för användning vid transport. Båttrailern på bilden kan vara extrautrustad.

Modell	Art. nr.	Max båtlängd (m/fot)	Totalvikt (kg)	Tjänstevikt (kg)	Maxlast (kg)	System	Superrullar	Kölrullar/sidorullar	Hjul	Stödhjul	Antal axlar
ST303000TB SRX	305894	8,7/30	3480	480	3000	Rullar	2	10/40	185Rx14C	Ja	2

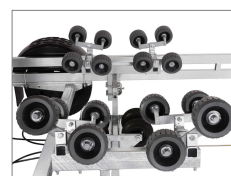

Heavy duty superrullsvagga



Heavy duty super soft kölrullar

BÅTUPPTAGNINGSVAGN FÖR BÅTAR UPP TILL 26 FOT

Båtupptagningsvagn för båtar upp till 26 fot. Utrustad med heavy duty superrullsvagga, justerbara förstärkta kölrullar och dubbla sidorullar av X-line-kvalitet för enkel anpassning till din båt. Varmgalvaniserat chassi för lång hållbarhet. Vinsch och vinschtom som är enkelt att justera, vinschtornet är även utrustat med en extra säkerhetsvajer för användning vid transport. Båttrailern på bilden kan vara extrautrustad.



Säkerhetskedja på vinschtornet

Modell	Art. nr.	Max båtlängd (m/fot)	Totalvikt (kg)	Tjänstevikt (kg)	Maxlast (kg)	System	Superrullar	Kölrullar/sidorullar	Hjul	Stödhjul	Antal axlar
ST262500TB SRX	306483	7,8/26	2930	430	2500	Rullar	1	10/24	185Rx14C	Ja	2
ST263000TB SRX	305882	7,8/26	3430	430	3000	Rullar	1	10/24	185Rx14C	Ja	2

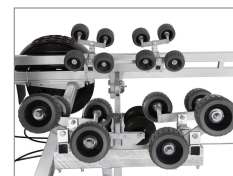

Heavy duty superrullsvagga



Varmgalvaniserat chassi

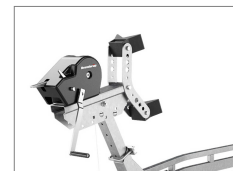

Vinsch X-line

BÅTUPPTAGNINGSVAGN FÖR BÅTAR UPP TILL 24 FOT

Båtupptagningsvagn för båtar upp till 24 fot. Utrustad med heavy duty superrullsvagga, justerbara förstärkta kölrullar och sidorullar av X-line-kvalitet för enkel anpassning till din båt. Varmgalvaniserat chassi för lång hållbarhet. Vinsch och vinschhorn som är enkelt att justera, vinschhornet är även utrustat med en extra säkerhetsvajer för användning vid transport. Båttrailern på bilden kan vara extrautrustad.

Modell	Art. nr.	Max båtlängd (m/foi)	Totalvikt (kg)	Tjänstevikt (kg)	Maxlast (kg)	System	Superrullar	Kölrullar/sidorullar	Hjul	Stödhjul	Antal axlar
ST242000TB SRX	305874	7,2/24	2380	380	2000	Rullar	1	4/20	185Rx14	Ja	2

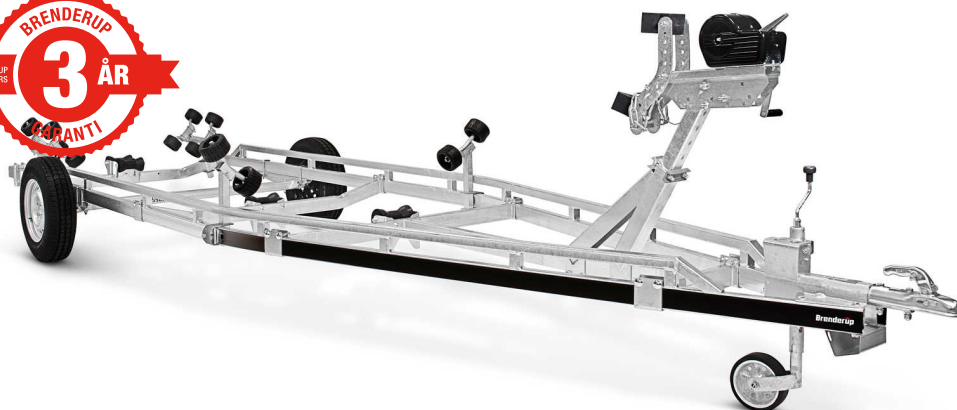

Superrullsvagga

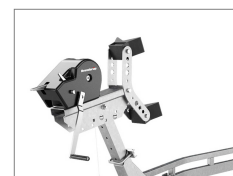

Vinsch X-line

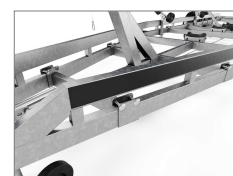

Förstärkt svetsat chassi

BÅTUPPTAGNINGSVAGN FÖR BÅTAR UPP TILL 22 FOT

Båtupptagningsvagn för båtar upp till 22 fot. Utrustad med superrullar, justerbara förstärkta kölrullar av X-line-kvalitet för enkel anpassning till din båt. Varmgalvaniserat chassi för lång hållbarhet. Vinsch och vinschhorn som är enkelt att justera, vinschhornet är även utrustat med en extra säkerhetsvajer för användning vid transport. Båttrailern på bilden kan vara extrautrustad.

Modell	Art. nr.	Max båtlängd (m/foi)	Totalvikt (kg)	Tjänstevikt (kg)	Maxlast (kg)	System	Superrullar	Kölrullar/sidorullar	Hjul	Stödhjul	Antal axlar
ST221500 SRX	305870	6,6/22	1790	290	1500	Rullar	1	4/12	185Rx14C	Ja	1



Dubbla multijusterbara X-line-sidorullar fram

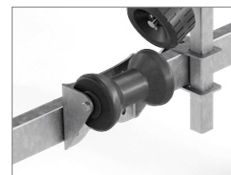

Förstärkta kölrullar



Kölrullsvagga

BÅTUPPTAGNINGSVAGN FÖR BÅTAR UPP TILL 22 FOT

Båtupptagningsvagn för båtar upp till 22 fot. Utrustad med bakre kölrullsvagga, justerbara kölrullar och sidorullar av X-line-kvalitet för enkel anpassning till din båt. Varmgalvaniserat chassi för lång hållbarhet. Vinsch och vinschtor som är enkelt att justera, vinschtornet är även utrustat med en extra säkerhetsvajer för användning vid transport. Båttrailern på bilden kan vara extrautrustad.

Modell	Art. nr.	Max båtlängd (m/fot)	Totalvikt (kg)	Tjänstevikt (kg)	Maxlast (kg)	System	Kölrullar/sidorullar	Hjul	Stödhjul	Antal axlar
ST221250 X	306473	6,6/22	1520	270	1250	Rullar	4/8	185Rx14	Ja	1

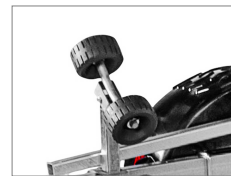

Dubbla multijusterbara X-line-sidorullar bak

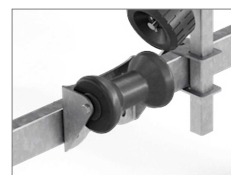

Förstärkta kölrullar



Varmgalvaniserat chassi

BÅTUPPTAGNINGSVAGN FÖR BÅTAR UPP TILL 20 FOT

Båtupptagningsvagn för mindre båtar upp till 20 fot, justerbara kölrullar och sidorullar av X-line-kvalitet för enkel anpassning till din båt. Varmgalvaniserat chassi för lång hållbarhet. Vinsch och vinschtor som är enkelt att justera, vinschtornet är även utrustat med en extra säkerhetsvajer för användning vid transport. Båttrailern på bilden kan vara extrautrustad.

Modell	Art. nr.	Max båtlängd (m/fot)	Totalvikt (kg)	Tjänstevikt (kg)	Maxlast (kg)	System	Kölrullar/sidorullar	Hjul	Stödhjul	Antal axlar
ST201100 X	306470	6/20	1310	210	1100	Rullar	3/6	155Rx13C	Ja	1



Dubbla multijusterbara X-line-sidorullar bak

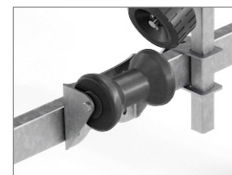

Förstärkta kölrullar



Varmgalvaniserat chassi

BÅTUPPTAGNINGSVAGN FÖR BÅTAR UPP TILL 18 FOT

Båtupptagningsvagn för mindre båtar upp till 18 fot, justerbara kölrullar och sidorullar av X-line-kvalitet för enkel anpassning till din båt. Varmgalvaniserat chassi för lång hållbarhet. Vinsch och vinschtorn som är enkelt att justera, vinschtornet är även utrustat med en extra säkerhetsvajer för användning vid transport. Båttrailern på bilden kan vara extrautrustad.

Modell	Art. nr.	Max båtlängd (m/fot)	Totalvikt (kg)	Tjänstevikt (kg)	Maxlast (kg)	System	Superrullar	Kölrullar/sidorullar	Hjul	Stödhjul	Antal axlar
ST180850 X	306491	5,5/18	1000	150	850	Rullar	0	3/4	155Rx13	Ja	1

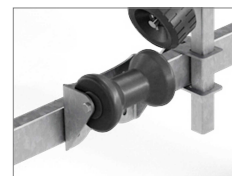

Förstärkta kölrullar



Multijusterbara X-line-sidorullar



Varmgalvaniserat chassi

SMIDIGA VAGNAR FÖR MINDRE BÅTAR

ST160500 X är en båtupptagningsvagn för mindre båtar upp till 16 fot, X-line-kvalitetsrullar med låg inverkan på båtens skrov. Justerbara kölrullar och sidorullar för enkel anpassning till din båt. Varmgalvaniserat chassi för lång hållbarhet. Helskyddad vinsch och vinschtorn som är enkelt att justera, vinschtornet är även utrustat med en extra säkerhetsvajer för användning vid transport. Båttrailern på bilden kan vara extrautrustad.

Modell	Art. nr.	Max båtlängd (m/fot)	Totalvikt (kg)	Tjänstevikt (kg)	Maxlast (kg)	System	Superrullar	Kölrullar/sidorullar	Hjul	Stödhjul	Antal axlar
ST160500 X	306490	4,8/16	580	80	500	Rullar	0	2/2	145/80Rx13	Ja	1



Körlullar



Varmgalvaniserat chassi

HANDDRAGEN BÅTUPPTAGNINGSVAGN

ST130350 är en enkel handdragen båtupptagningsvagn för små båtar upp till 13 fot. Justerbara körlullar och sidorullar för enkel anpassning till din båt. Varmgalvaniserat chassi för lång hållbarhet. Båttrailern på bilden kan vara extrautrustad.

Modell	Art. nr.	Max båtlängd (m/ fot)	Totalvikt (kg)	Tjänstevikt (kg)	Maxlast (kg)	System	Körlullar/ sidorullar	Hjul	Stödhjul	Antal axlar
ST130350 HAND	107152	4/13	350	50	300	Rullar	1/2	4.00-8	Nej	1

VATTENSPORT



HELA VÄGEN TILL OCH FRÅN ÄVENTYRET

Såvida du inte är ute och simmar, kan du knappast uppleva vatten närmare än vad du gör i en kanot, kajak eller på en vattenskoter. Och när suget efter ännu ett äventyr dyker upp, vill du slippa bekymmer med att ta dig dit. Våra lösningar i Vattensportkategorin är säkra och smidiga, oavsett vilken typ av färdmedel du använder där ute.



Plats för upp till 8 kanoter eller 16 kajaker



Ståbara skärmar

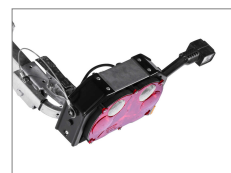

Separerad, fällbar och vattentät belysning

FÖR UPP TILL 16 KAJAKER ELLER 8 KANOTER

Med våra kanottrailers har du möjlighet att transportera upp till 16 kajaker eller 8 kanoter. Ställningen går lätt att justera efter kanoternas storlek. När kanotstället är monterat har trailern en totalhöjd på cirka 240 cm. V-drag och justerbar hjulaxel hjälper till att göra ekipaget stabilare och säkrare. Båttrailern på bilden kan vara extrautrustad.

Modell	Art. nr.	Max båtlängd (m/foi)	Totalvikt (kg)	Tjänstevikt (kg)	Maxlast (kg)	System	Kölrullar/sidorullar	Hjul	Stödhjul	Antal axlar
160650UB CX	311946	4,8/16	650	205	445	-	0/0	155Rx13	Ja	1
160750UB CX	311945	4,8/16	750	210	540	-	0/0	155Rx13	Ja	1



Unika skenor



Justerbart vinschotom

SMIDIGA TRAILERS FÖR VATTENSKOTER

Jetskitrailers med anpassad chassiform för vattenskotrar, vår jetskitrailer fördelar belastningen effektivt och skyddar skrovet. System med skenor med hög glidförmåga som underlättar av- och pålastning av din vattenskotter. Flexibla surmingsmöjligheter tack vare flyttbara bindögglor som standard. Smidig, vikbar och vattentät belysning vilket gör både av- och pålastning väldigt enkel. Utrustad med aluminiumfälgar som standard. Båttrailern på bilden kan vara extrautrustad.

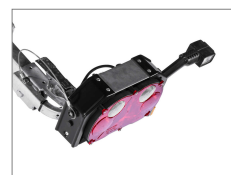

Separerad, fällbar och vattentät belysning

Modell	Art. nr.	Max båtlängd (m/foi)	Totalvikt (kg)	Tjänstevikt (kg)	Maxlast (kg)	System	Kölrullar/sidorullar	Hjul	Stödhjul	Antal axlar
STPWC0600UBRAX	311222	3,8/13	700	100	600	Skenor	0/0	145/80Rx13	Ja	1
PWC10400UBRAX	311373	3,8/13	400	120	280	Skenor	0/0	145/80Rx13	Ja	1
PWC10500UBRAX	311372	3,8/13	500	120	380	Skenor	0/0	145/80Rx13	Ja	1
PWC10600UBRAX	311371	3,8/13	600	120	480	Skenor	0/0	145/80Rx13	Ja	1
PWC10750UBRAX	311370	3,8/13	750	120	630	Skenor	0/0	145/80Rx13	Ja	1



Unika skenor



Flexibla bindöglor



Spolutrustning som standard

TRAILER FÖR TVÅ VATTENSKOTRAR

Trailer med kapacitet att lasta två vattenskotrar. Vårt system med skenor med hög glidförmåga underlättar av- och pålastning av din vattenskoter. Justerbara skenor och vinsch samt multijusterbart vinschtorn gör att trailern enkelt kan anpassas till din skoter. Skenorna kan också justeras för att transportera en vattenskoter. Flexibla surrningsmöjligheter med flyttbara bindöglor. Utrustad med spolssystem för rengöring av bromstrumma och aluminiumfälgar som standard. Vagnen på bilden kan vara extrautrustad.

Modell	Art. nr.	Max båtängd (m/fot)	Totalvikt (kg)	Tjänstevikt (kg)	Maxlast (kg)	System	Kölrullar/sidorullar	Hjul	Stödhjul	Antal axlar
PWC21200BRAX	311489	3,8/13	1200	310	890	Skenor	2/0	175Rx13C	Ja	1



TILLBEHÖR

Bilderna är exempelbilder.
Se fler tillval på brenderup.se under respektive båttrailer.



GÅNGBORD MED HALKSKYDD

Gångbord gör det enkelt att lasta på och av båten.



EXTRA FOTSTEG

Gör av- och pålastning enklare och säkrare. Monteras på chassiet.



SIDORULLAR DUBBEL

Finns i flera olika utföranden. Välj mellan Premium eller X-line beroende på båttrailer. Komplettera med U-fästen.



SIDORULLAR ENKEL

Finns i flera olika utföranden. Välj mellan Premium eller X-line beroende på båttrailer. Komplettera med U-fästen.



KÖLRULLAR

Finns i flera olika utföranden. Välj mellan Premium eller X-line beroende på båttrailer. Komplettera med tvärbalkar och monteringskit.



KÖLRULLAR SUPER SOFT

Fyra kölrullar i extra kraftigt material för större båtar. Komplettera med extra tvärbalk och monteringskit.



ELVINSCH

Kvalitetsvinsch från Warn. Går att utrusta med förvaringslådor, batteriladdare samt trådlös fjärrkontroll.



STÖDPLATTA MED VEV

Smidig höjdjustering för rätt inställning. Skyddar båten vid förvaring eller lång transport.

VERKTYGLÅDA/ BATTERILÅDA

Höger/vänster, med fästkonsol.

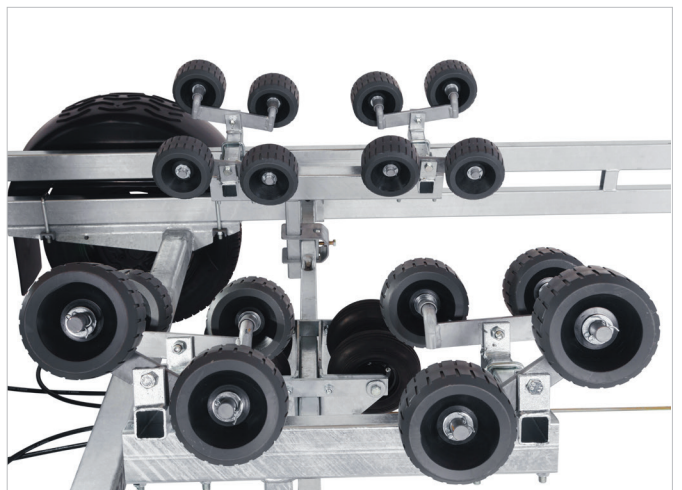

SUPERRULLAR HEAVY DUTY 2X8

Superrullsvagga med 16 sidorullar som justerar sig efter båtens form och ger ett extra bra stöd. Kan kombineras i flera par efter varandra. Kompletteras med U-fästen.

TILLBEHÖR

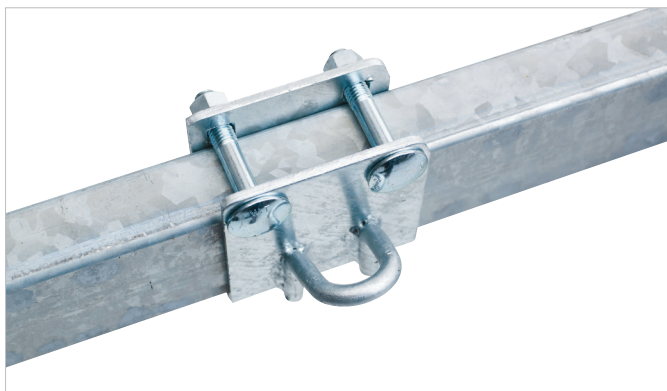

SURRNINGSBESLAG

Monteras på chassiet för enkel fixering av spännband. Finns i två olika storlekar beroende på båttrailer.



STÖDHJULSINFÄSTNING MED STÖDHJUL

Monteras på chassiet för enklare hantering av trailern.



FÖRHÖJNINGSKONSOL FÖR KÖLRULLEHÅLLARE

Extra konsol som utökar justerbarheten på kölrullarna.



KÖLRULLAR FÖR BÅT MED STEGKÖL

Finns i två varianter. Monteras längst bak på båttrailern vid användning till båt med köl som planas ut vid aktern.



BELYSNINGSKIT BUV

Kit som möjliggör körning på allmän väg. Ska kombineras med LGF-skylt.



SMIDIG BROMSTVÄTT

Koppla in vattenslang för ursköljning av bromstrumma.



FLODSTYRNING

Fångar upp och styr båten till kölrullen vid strömt vatten eller sidovind. Ej för SV eller SR.



KÖLRULLSVAGGA

Finns i flera olika utföranden. Välj mellan Premium eller X-line beroende på båttrailer. Komplettera med extra tvärbalk och monteringskit.



SUPERRULLAR 2X4

Superrullsvagga med 8 sidorullar som justerar sig efter båtens form och ger ett bra stöd. Kan kombineras i flera par efter varandra. Kompletteras med U-fåsten.



RESERVHJULSHÅLLARE

Monteras på chassiet för smidig transport av reservhjul.

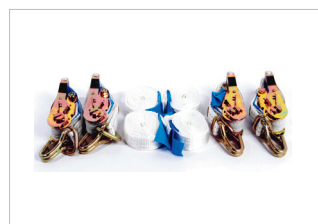

SPÄNNBANDSKIT

4-pack band 2000mm & spännare för lastsäkring av båt.



KULLÅS

Godkänt lås som passar de flesta kulkopplingar på marknaden.

ALUMINIUMFÄLG

Aluminiumfälgar ger ett snyggare intryck men anses också ge bättre kylning till bromsarna. Det i sin tur kortar bromssträcken. Fälgarna ger även bättre köregenskaper.



TEKNISKA DATA

Modell	Art. nr.	Utv. mått (LxB cm)	Totalvikt (kg)	Tjänstevikt (kg)	Maxlast (kg)	System	Max båt längd (m/foi)	Kölrullar/sidorullar	Superrullar
303500TB SRX	312019	923x221	3500	740	2760	Superrullar	8,7/30	10/36	2
263000TB SRX	312012	803x221	3000	700	2300	Superrullar	7,8/26	10/24	1
263500TB SRX	312011	803x221	3500	700	2800	Superrullar	7,8/26	10/24	1
262500TB SRX	312013	803x221	2500	570	1930	Superrullar	7,8/26	5/24	1
222500TB SRX	311980	652x221	2500	500	2000	Superrullar	6,6/22	4/20	1
241990TB SRX	312001	753x221	1990	500	1490	Superrullar	7,2/24	4/20	1
221500B SRX	312115	654x221	1500	400	1100	Superrullar	6,6/22	4/12	1
221800B SRX	311985	654x221	1800	420	1380	Superrullar	6,6/22	4/12	1
221500B	311989	647x221	1500	400	1100	Rullar	6,6/22	4/8	
221300B SRX	311992	654x221	1300	370	930	Superrullar	6,6/22	4/12	1
201300B SRX	311970	611x191	1300	320	980	Superrullar	6/20	4/12	1
201300B X	311969	611x191	1300	320	980	Rullar	6/20	4/6	
201300B	311968	603x191	1300	320	980	Rullar	6/20	4/6	
201100B SRX	311966	611x191	1100	295	805	Superrullar	6/20	4/12	1
201100B X PIONER	311964	611x191	1100	295	805	Skenor	6/20	2/0	
181000B X	311960	593x191	1000	270	730	Rullar	5,5/18	4/6	
180950B	311961	585x191	950	270	680	Rullar	5,5/18	4/6	
180750UB X	311958	586x191	750	230	520	Rullar	5,5/18	4/6	
180650UBL	312109	554x177	650	170	480	Rullar	5,5/18	4/6	
180750UBL	311957	554x177	750	170	580	Rullar	5,5/18	4/4	
160650UB X	311950	537x191	650	205	445	Rullar	4,8/16	3/6	
160750UB X	311951	537x191	750	210	540	Rullar	4,8/16	3/6	
150500UB	311935	455x153	500	130	370	Rullar	4,7/15	3/4	
150600UB	311936	455x153	600	130	470	Rullar	4,7/15	3/4	
150600UB RAX	312043	471x158	600	125	475	Skenor	4,6/15	3/0	
150500UB RBX	311937	471x158	500	125	375	Rullar	4,6/15	2/16	
ST303000TB SRX	305894	900x233	3480	480	3000	Rullar	8,7/30	10/40	2
ST262500TB SRX	306483	780x233	2930	430	2500	Rullar	7,8/26	10/24	1
ST263000TB SRX	305882	780x233	3430	430	3000	Rullar	7,8/26	10/24	1
ST242000TB SRX	305874	730x233	2380	380	2000	Rullar	7,2/24	4/20	1
ST221500 SRX	305870	630x215	1790	290	1500	Rullar	6,6/22	4/12	1
ST221250 X	306473	630x215	1520	270	1250	Rullar	6,6/22	4/8	
ST201100 X	306470	600x185	1310	210	1100	Rullar	6/20	3/6	
ST180850 X	306491	515x180	1000	150	850	Rullar	5,5/18	3/4	0
ST160500 X	306490	430x180	580	80	500	Rullar	4,8/16	2/2	0
ST130350 HAND	107152	350x150	350	50	300	Rullar	4/13	1/2	
160650UB CX	311946	537x191	650	205	445	-	4,8/16	0/0	
160750UB CX	311945	537x191	750	210	540	-	4,8/16	0/0	
STPWC0600UBRAX	311222	416x158	700	100	600	Skenor	3,8/13	0/0	
PWC10400UBRAX	311373	416x158	400	120	280	Skenor	3,8/13	0/0	
PWC10500UBRAX	311372	416x158	500	120	380	Skenor	3,8/13	0/0	
PWC10600UBRAX	311371	416x158	600	120	480	Skenor	3,8/13	0/0	
PWC10750UBRAX	311370	416x158	750	120	630	Skenor	3,8/13	0/0	
PWC21200BRAX	311489	543x255	1200	310	890	Skenor	3,8/13	2/0	

Typ av stänkskärm	Hjul	Antal hjulbultar	Heltäckande stänkskärmar	Justerbar axel	Vinsch	Utvändiga bindkrokar	Adapter-kabel	Bromsar	Stödhjul	Antal axlar
Ståbara	185Rx14C	5	Ja	Ja	Manuell	4	13	Ja	Ja	2
Ståbara	185Rx14C	5	Ja	Ja	Manuell	4	13	Ja	Ja	2
Ståbara	185Rx14C	5	Ja	Ja	Manuell	4	13	Ja	Ja	2
Ståbara	155Rx13C	5	Ja	Ja	Manuell	4	13	Ja	Ja	2
Ståbara	155Rx13C	5	Ja	Ja	Manuell	4	13	Ja	Ja	2
Ståbara	185Rx14C	5	Ja	Ja	Manuell	2	13	Ja	Ja	1
Ståbara	185Rx14C	5	Ja	Ja	Manuell	4	13	Ja	Ja	1
Ej ståbara	185Rx14C	5	Nej	Ja	Manuell	0	13	Ja	Ja	1
Ståbara	185Rx14C	5	Ja	Ja	Manuell	2	13	Ja	Ja	1
Ståbara	185/70Rx13	5	Nej	Ja	Manuell	2	13	Ja	Ja	1
Ståbara	185/70Rx13	5	Nej	Ja	Manuell	2	13	Ja	Ja	1
Ej ståbara	185/70Rx13	5	Nej	Ja	Manuell	0	13	Ja	Ja	1
Ståbara	155Rx13C	5	Ja	Ja	Manuell	2	13	Ja	Ja	1
Ståbara	155Rx13C	5	Ja	Ja	Manuell	0	13	Ja	Ja	1
Ståbara	155Rx13	4	Ja	Ja	Manuell	2	13	Ja	Ja	1
Ej ståbara	155Rx13	4	Nej	Ja	Manuell	0	13	Ja	Ja	1
Ståbara	155Rx13	4	Ja	Ja	Manuell	2	13	Nej	Ja	1
Ej ståbara	145/80Rx13	4	Nej	Ja	Manuell	0	13	Nej	Ja	1
Ej ståbara	145/80Rx13	4	Nej	Ja	Manuell	0	13	Nej	Ja	1
Ståbara	155Rx13	4	Ja	Ja	Manuell	2	13	Nej	Ja	1
Ståbara	155Rx13	4	Ja	Ja	Manuell	2	13	Nej	Ja	1
Ej ståbara	135/80Rx13	4	Nej	Ja	Manuell	0	13	Nej	Ja	1
Ej ståbara	135/80Rx13	4	Nej	Ja	Manuell	0	13	Nej	Ja	1
Ej ståbara	135/80Rx13	4	Nej	Ja	Manuell	2	13	Nej	Ja	1
Ej ståbara	135/80Rx13	4	Nej	Ja	Manuell	2	13	Nej	Ja	1
-	185Rx14C	5	-	Ja	Manuell	4	-	Nej	Ja	2
-	185Rx14C	5	-	Ja	Manuell	4	-	Nej	Ja	2
-	185Rx14C	5	-	Ja	Manuell	4	-	Nej	Ja	2
-	185Rx14	5	-	Ja	Manuell	4	-	Nej	Ja	2
-	185Rx14C	5	-	Ja	Manuell	4	-	Nej	Ja	1
-	185Rx14	5	-	Ja	Manuell	4	-	Nej	Ja	1
-	155Rx13C	5	-	Ja	Manuell	2	-	Nej	Ja	1
-	155Rx13	4	-	Nej	Manuell	2	-	Nej	Ja	1
-	145/80Rx13	4	-	Nej	Manuell	2	-	Nej	Ja	1
-	4.00-8	1	-	Nej	Nej	0	-	Nej	Nej	1
Ståbara	155Rx13	4	Ja	Ja	Nej	0	13	Nej	Ja	1
Ståbara	155Rx13	4	Ja	Ja	Nej	0	13	Nej	Ja	1
Ej ståbara	145/80Rx13	4	Nej	Ja	Manuell	2	-	Nej	Ja	1
Ej ståbara	145/80Rx13	4	Nej	Ja	Manuell	2	13	Nej	Ja	1
Ej ståbara	145/80Rx13	4	Nej	Ja	Manuell	2	13	Nej	Ja	1
Ej ståbara	145/80Rx13	4	Nej	Ja	Manuell	2	13	Nej	Ja	1
Ej ståbara	145/80Rx13	4	Nej	Ja	Manuell	2	13	Nej	Ja	1
Ej ståbara	175Rx13C	5	Nej	Ja	Manuell	6	13	Ja	Ja	1



VÅR HEMSIDA

Brenderups webbsida är en bra källa till produktinformation, jämförelse och detaljerad information om tillbehör. Använd våra produktguider om du är osäker på vilken typ av släpvagn eller båttrailer som passar dina behov. I vår Trafikskola kan du lära dig hur du använder en släpvagn och båttrailer på bästa sätt och på sajten kan du lära dig mer om våra kärnegenskaper och fördelar.

SKANNA MIG
med din mobilkamera!

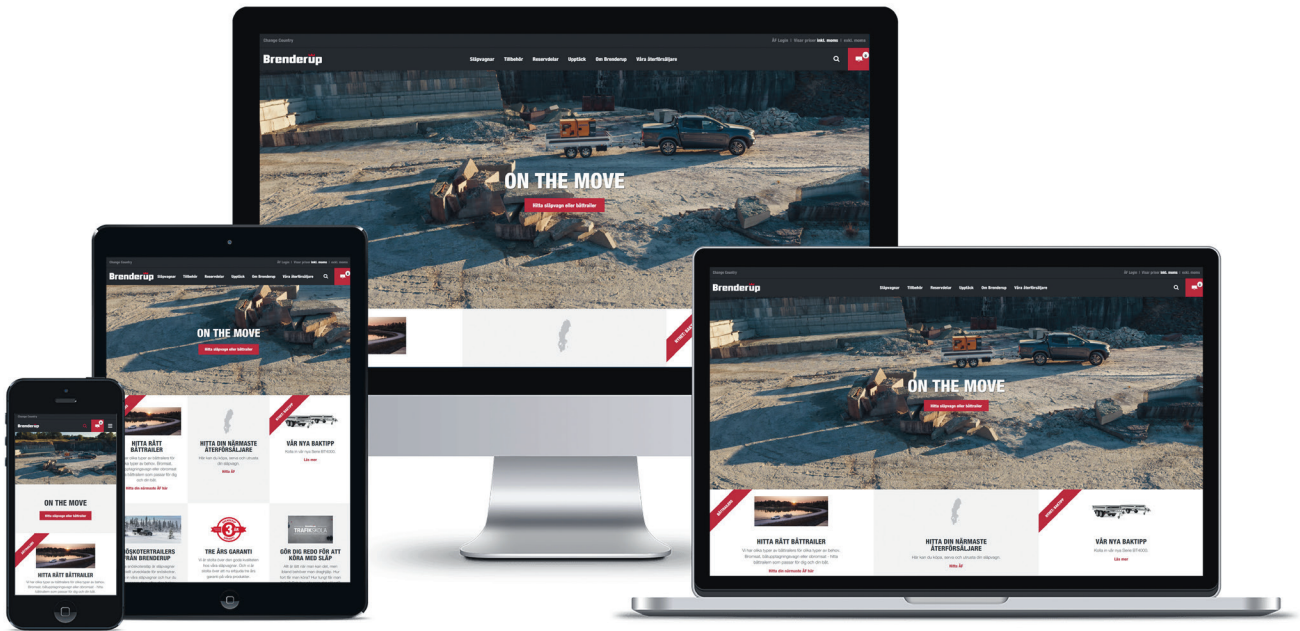

WWW.BRENDERUP.SE

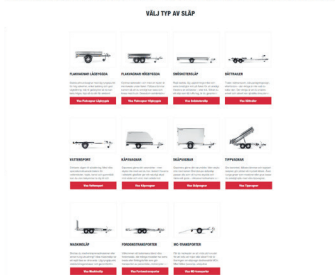

PRODUKTER

I vårt sortiment finns ett brett utbud av släpvagnar och båttrailers för olika typer av behov.

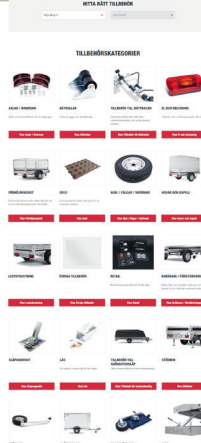
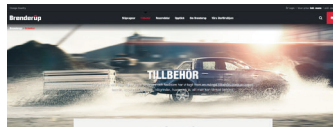

TILLBEHÖR

Vårt breda sortiment av tillbehör finns för både nya och tidigare modeller.

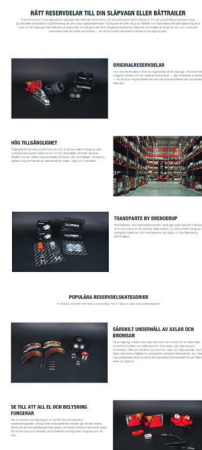

RESERVDELAR

Hos våra återförsäljare kan du beställa reservdelar och lämna in din trailer för service.

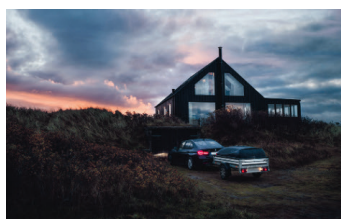

SLÄP FÖR FRITID

Läs mer



SLÄP FÖR BÅT

Läs mer



SLÄP FÖR PROFFS

Läs mer



SLÄP FÖR FORDONSTRANSPORT

Läs mer



SLÄP FÖR VATTENSPORT

Läs mer



SLÄP FÖR SNÖSKOTER

Läs mer



SLÄP FÖR ENTREPRENAD

Läs mer



HITTA RÄTT SLÄPVAGN ELLER BÅTTRAILER TILL DIN ELBIL

Läs mer

PRODUKTGUIDER

Våra produktguider hjälper dig att hitta rätt släpvagn eller båttrailer för dina behov.



TRAFIKSKOLAN

Så tar du ut svängarna och blir en mästare på att ratta din släpvagn. Här får du några mästerliga tips om bland annat säkring av lasten, backa med släp och hur du lastar båten.

LÅT SÄKERHET OCH FLEXIBILITET TA DIG FRAMÅT

När du väljer en släpvagn eller båttrailer från Brenderup får du en pålitlig följeslagare där decennier av erfarenhet och ständiga förbättringar har byggts in genom åren. Sedan 1936 har vi designat och tillverkat högkvalitativa trailers och utvecklat nya funktioner för att underlätta för dig att transportera allt du behöver och tycker om — vart än vägarna tar dig.

MODERN PÅLITLIG FUNKTIONELL

Brenderup AB
Box 128
551 13 Jönköping
www.brenderup.se

Brenderup

